

XpressChef™

Руководство по эксплуатации

Коммерческая высокоскоростная комбинированная печь



Модели XpressChef

СТИЛЬ 1 **Функции духовки и панели управления**

Примечание. Существует несколько стилей элементов управления. Выберите элемент управления, соответствующий единице измерения. Цвет панели управления может зависеть от модели.

Функции духовки

- (1) **ПОРТ USB / ЗАЩИТНАЯ КРЫШКА**
- (2) **ДИСПЛЕЙ**
- (3) **ПАНЕЛЬ УПРАВЛЕНИЯ**
- (4) **РУЧКА ДВЕРЦЫ**
Эргономичный дизайн для работы одной рукой «Поднять и потянуть».
- (5) **ВХОДНОЙ ВОЗДУШНЫЙ ФИЛЬТР (не показан)**
Несъемный фильтр воздухозаборника.
(i) **Дополнительная принадлежность: Магнитный воздушный фильтр (артикул № AF10)**
Съемный/очищаемый магнитный воздушный фильтр. Улучшает фильтрацию мелких частиц, которые могут находиться в воздухе, для избранных установок/приложений.
- (6) **РЕШЕТКА ДЛЯ ДУХОВКИ (не показана)**
Духовка оснащена съемной решеткой из нержавеющей стали. 2 доступных положения установки.
- (7) **СЕРИЙНЫЙ НОМЕР УСТРОЙСТВА (не показан)**
Находится внутри дверцы и на задней части духовки.

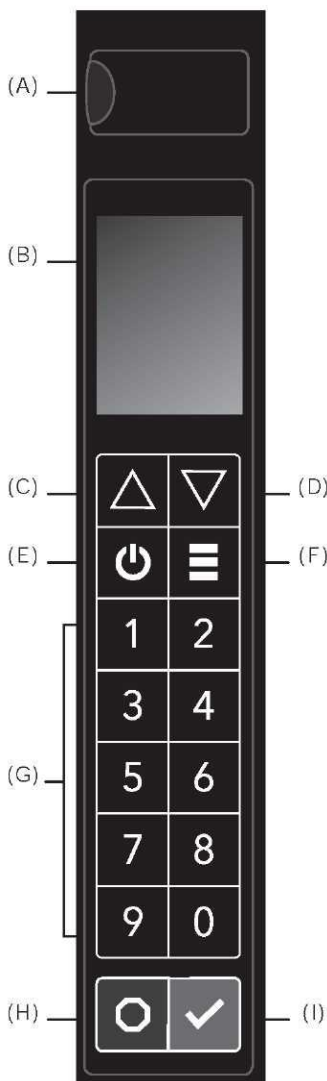
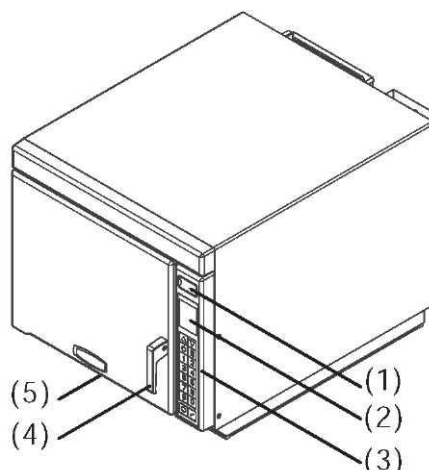

Функции панели управления

- (A) **USB-ПОРТ**
Совместим со стандартным USB-накопителем. Позволяет импортировать/экспортировать рецепты и пользовательские параметры, а также обновлять микропрограмму.
- (B) **ДИСПЛЕЙ**
2,8-дюймовый (71 мм) цветной ЖК-дисплей
- (C) **КНОПКА ПРОКРУТКИ ВВЕРХ**
Прокручивает вверх редактируемые поля и страницы.
- (D) **КНОПКА ПРОКРУТКА ВНИЗ**
Прокручивает вниз редактируемые поля и страницы.
- (E) **КНОПКА ВКЛЮЧЕНИЯ/ВЫКЛЮЧЕНИЯ ПИТАНИЯ**
Разогревает духовка. Запускает процесс охлаждения.
- (F) **КНОПКА МЕНЮ**
Открывает экран главного меню для доступа к следующим функциям: настройка температуры предварительного нагрева; редактирование рецептов; режим ручного приготовления; настройка параметров даты/времени; редактирование параметров пользователя; загрузка файлов меню; вход в сервисный режим; и/или включение только микроволнового приготовления.
- (G) **КНОПКИ ЦИФР**
Используются для работы с предустановленными рецептами; ввода значений и перемещения по дисплею.
- (H) **КНОПКА СТОП/СБРОС**
Прерывает работу и/или позволяет выйти из режимов и меню.
- (I) **КНОПКА СТАРТ/ОК**
Начинает приготовление в режиме ручного ввода времени. Повторно запускает прерванный цикл приготовления. Используется для сохранения значений и записей.

стиль 1 **Функции приготовления и программирования**

Энергия приготовления и возможные варианты

<p>КОНВЕКТИВНАЯ ЭНЕРГИЯ При приготовлении пищи с помощью конвекции используются нагревательный элемент и вентилятор, что позволяет равномерно распределить нагретый воздух по всей духовке. Циркулирующий воздух заключает пищу в оболочку из равномерно нагретого воздуха. Это согласованное температурное поле духовки обеспечивает равномерное приготовление пищи и уменьшает время приготовления. По умолчанию конвективная энергия включена. Когда эта функция включена, духовка будет поддерживать минимальную температуру конвекции 95°C (200°F) для обеспечения сухого воздуха и более равномерного приготовления пищи.</p>	<p>МИКРОВОЛНОВАЯ ЭНЕРГИЯ Приготовление с помощью микроволн использует энергию волн высокой частоты для нагрева пищи. При приготовлении пищи энергия микроволн заставляет молекулы пищи быстро двигаться. Это быстрое движение молекул пищи приводит к выделению тепла, которое готовит пищу. Духовка вырабатывает микроволновую энергию, а на экране отображаются время обратного отсчета и уровень мощности выше 0 %.</p>	
<p>Приготовление только с помощью конвекции Для использования только конвекции используйте настройки приготовления с уровнем мощности микроволн 0 %.</p>	<p>Комбинированное приготовление пищи конвекция и микроволны В комбинированном режиме используется как скорость, обеспечиваемая энергией микроволн, так и подрумянивание пищи с помощью конвекции для быстрого приготовления высококачественных продуктов. Для работы в режиме комбинированного приготовления установите температуру конвекции в диапазоне 95° ... 250°C (200° ... 475°F) и установите уровень мощности микроволн в диапазоне 10 ... 100 %.</p>	<p>Приготовление только с помощью микроволн Режим «Только микроволны» позволяет оператору отключить мощность конвекции и готовить, используя только энергию микроволн. Приготовление с помощью только микроволн см. на стр. 16.</p>

Функции программирования

ЭТАПЫ ПРИГОТОВЛЕНИЯ

Позволяет оператору последовательно использовать до четырех различных циклов или этапов приготовления без повторного ввода данных оператором. Например, этапы приготовления могут быть настроены так, чтобы сначала разморозить продукты, затем приготовить их, а затем закончить процесс дополнительным подрумяниванием/подрумяниванием.

КНОПКИ ПРЕДУСТАНОВЛЕННЫХ РЕЦЕПТОВ

В памяти духовки может храниться от 10 до 100 рецептов. Доступное количество зависит от пользовательского параметра «Цифровой ввод».

Примечание. Чтобы изменить параметры цифрового ввода, см. раздел «Параметры пользователя» в этом руководстве.

ПРЕДЛОЖЕНИЕ ВВОДА КОЛИЧЕСТВА (ОТДЕЛЬНЫЕ МОДЕЛИ)

Примечание. Доступно только в том случае, если включен заводской параметр ALLOW QUANTITY PROMPT (РАЗРЕШИТЬ ЗАПРОС КОЛИЧЕСТВА) и включен запрос количества в параметрах пользователя. Позволяет оператору выбрать кнопку (кнопки) предустановленного рецепта для пункта меню, а затем указать количество подогреваемых продуктов. Время и настройки приготовления можно задать для каждого рецепта в количествах 1-9.

ПОЛЬЗОВАТЕЛЬСКИЙ ПАРАМЕТР ЦИФРОВОГО ВВОДА	ДОСТУПНЫЕ РЕЦЕПТЫ
1 Одна цифра	10 рецептов (0-9) (всего 10 рецептов)
01 Две цифры	100 рецептов (00-99) (всего 100 рецептов)
1 Папки	10 папок (0-9) - 10 рецептов в папке (0-9) (всего 100 рецептов)

Способы приготовления и программирования

ПРИГОТОВЛЕНИЕ С ПОМОЩЬЮ КНОПОК ПРЕДУСТАНОВЛЕННЫХ РЕЦЕПТОВ

Позволяет оператору быстро активировать сохраненные последовательности приготовления с помощью 1-2 нажатий кнопок.

ПРИГОТОВЛЕНИЕ ВРУЧНУЮ

Позволяет оператору подогревать пищу, не меняя предустановленных кнопок рецептов.

РЕДАКТИРОВАНИЕ/СОЗДАНИЕ ПРЕДУСТАНОВЛЕННЫХ РЕЦЕПТОВ ВРУЧНУЮ

Позволяет оператору использовать кнопки для редактирования предустановленных рецептов и/или создания новых рецептов для индивидуального приготовления.

ИМПОРТ И ЭКСПОРТ МЕНЮ С ПОМОЩЬЮ USB

Позволяет оператору импортировать и экспортировать значения рецептов и пользовательские параметры со стандартного USB-накопителя.

ПРИЛОЖЕНИЕ ДЛЯ ПРОГРАММИРОВАНИЯ ACP

Позволяет оператору создавать и редактировать значения рецептов и пользовательские параметры на компьютере. Подробные инструкции на веб-сайте: www.acpsolutions.com/oven-programming

Стиль 1 Общие экраны духовки



РЕЖИМ ОЖИДАНИЯ



НАГРЕВ
Сообщает о предварительном нагреве духовки. Целевая температура предварительного нагрева отображается над текущим увеличивающимся значением температуры.

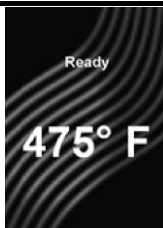

ГОТОВНОСТЬ
Показывает, что духовка готова к работе. Оператор может нажать кнопки для запуска предустановленных рецептов или кнопку МЕНЮ для доступа к дополнительным параметрам.

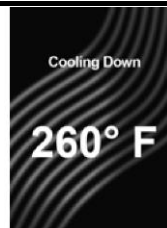

ОСТЫВАНИЕ
Показывает, что духовка остывает. Будет отображаться до тех пор, пока внутри духовки не будет достигнута температура 95°C (200°F).



DOOR OPEN

Меню

Нажмите кнопку МЕНЮ (≡) для доступа к списку функций и возможностей меню. Для прокрутки между страницами: Нажимайте кнопки ВВЕРХ/ВНИЗ (▲ ▼). Для доступа к функциям нажмите кнопку соответствующей цифры. **Примечание.** Если ПИН-код включен, для доступа к экрану МЕНЮ потребуется ввести ваш уникальный ПИН-код из 4 цифр.



МЕНЮ – СТР. 1 ИЗ 2

«Меню», страница 1

(1) ТЕМПЕРАТУРА ПРЕДВАРИТЕЛЬНОГО НАГРЕВА
Позволяет оператору изменять температуру предварительного нагрева в диапазоне 95° ... 250°C (200° ... 475°F).

(2) ИЗМЕНИТЬ РЕЦЕПТ
Позволяет оператору редактировать или создавать новые предустановленные рецепты/папки для индивидуального приготовления.

(3) ПРИГОТОВЛЕНИЕ ВРУЧНУЮ
Позволяет оператору подогревать пищу, не меняя предустановленных кнопок рецептов.

(4) ДАТА/ВРЕМЯ
Позволяет оператору устанавливать свое местное время в качестве значений даты и времени.

(5) ПАРАМЕТРЫ ПОЛЬЗОВАТЕЛЯ
Позволяет оператору настраивать различные параметры духовки.

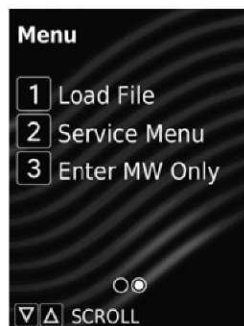

МЕНЮ – СТР. 2 ИЗ 2

«Меню», страница 2

(1) ЗАГРУЗИТЬ ФАЙЛ
Позволяет оператору выгружать значения рецептов и пользовательские параметры, используя стандартный USB-накопитель.

(2) СЕРВИСНОЕ МЕНЮ
Позволяет авторизованным специалистам по обслуживанию получать доступ к данным об использовании, устранять неполадки и обновлять микропрограмму. **Примечание.** Для доступа требуется сервисный ПИН-код.

(3) ТОЛЬКО МИКРОВОЛНЫ
Позволяет оператору отключить мощность конвекции и готовить, используя только энергию микроволн.

Напоминание об очистке фильтра (дополнительно)

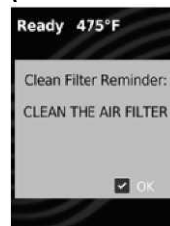

Чтобы предотвратить перегрев духовки, необходимо регулярно чистить воздушные фильтры и вентиляционные отверстия. Когда эта функция включена, по истечении заданного периода времени появится сообщение, напоминающее о необходимости очистки фильтра.

Выполните действия, описанные в разделе «Очистка воздушного фильтра» на стр. 25. Очистка воздушных фильтров не отключает это сообщение. Сообщение автоматически перестанет показываться через 24 часа. Чтобы удалить сообщение, нажмите кнопку СТАРТ/ОК.

Примечание. Чтобы настроить частоту напоминания об очистке воздушного фильтра, см. раздел «Параметры пользователя» в этом руководстве.

Предупреждение о предварительном нагреве (дополнительно)



Если включено «Предупреждение о предварительном нагреве», а температура духовки отличается от температуры предварительного нагрева по умолчанию, система управления прервет цикл приготовления и выведет на дисплей предупреждающее сообщение «Please wait for the oven to reach the new temperature» (Подождите, пока духовка достигнет новой температуры).

Чтобы выйти из предупреждения, нажмите кнопку СТАРТ/ОК. После того, как духовка нагреется до нужной температуры, можно начинать цикл приготовления пищи.

Примечание. Чтобы включить/отключить предупреждение о предварительном нагреве, см. раздел «Параметры пользователя» в этом руководстве.

СТИЛЬ 1 Обычное использование духовки

Включение духовки, предварительный нагрев

Нажмите кнопку включения/выключения питания () , чтобы начать предварительный нагрев. Появится экран НАГРЕВ. Экран ГОТОВНОСТЬ появится, как только духовка достигнет указанной температуры предварительного нагрева.

Выключение духовки, остывание

Нажмите кнопку включения/выключения питания () , чтобы запустить остывание духовки. Появится экран ОСТЫВАНИЕ, и вентилятор духовки продолжит работать. Экран РЕЖИМ ОЖИДАНИЯ появится, как только температура упадет ниже 95°C (200°F).



НАГРЕВ



ГОТОВНОСТЬ

1 Изменение температуры предварительного нагрева духовки

Для этой духовки может быть установлена температура предварительного нагрева в диапазоне 95° ... 250°C (200° ... 475°F). Рекомендуется установить для духовки значение предварительного нагрева, равное чаще всего используемой температуре. Заводское значение по умолчанию для предварительного нагрева составляет 250°C (475°F).

1. Нажмите кнопку МЕНЮ ().
 - В ответ на приглашение введите ПИН-код и нажмите кнопку СТАРТ/ОК.
 - Появится экран МЕНЮ.
2. Нажмите кнопку цифры «1», чтобы получить доступ к значению «Температура предварительного нагрева».
 - Появится экран ТЕМПЕРАТУРА ПРЕДВАРИТЕЛЬНОГО НАГРЕВА.
3. Нажмите кнопки цифр, чтобы ввести нужную температуру.
4. **Чтобы сохранить изменения:** Нажмите кнопку СТАРТ/ОК.
5. **Чтобы отменить изменения:** Нажмите кнопку СТОП/СБРОС.





ОСТЫВАНИЕ



РЕЖИМ ОЖИДАНИЯ

4 Установка даты и времени

Эта духовка поддерживает ведение журнала данных, используемого для диагностики и устранения неполадок. Для журнала данных важна точность даты и времени. Чтобы установить дату и время:

1. Нажмите кнопку МЕНЮ ().
 - В ответ на приглашение введите ПИН-код и нажмите кнопку СТАРТ/ОК.
 - Появится экран МЕНЮ.
2. Нажмите кнопку цифры «4», чтобы получить доступ к значению «Дата/Время».
 - Появится экран «DATE AND TIME» (ДАТА И ВРЕМЯ).
3. **Для редактирования полей даты и времени:** Нажмите кнопки соответствующих цифр.
 - Активное редактируемое поле выделяется красным цветом.
 - Редактируемые поля:
 - (1) Day (День)
 - (2) Month (Месяц)
 - (3) Year (Год)
 - (4) Hours (Часы)
 - (5) Minutes (Минуты)
 - (6) AM/PM/24
4. Нажимайте клавиши ВВЕРХ/ВНИЗ ( ) , чтобы прокрутить поле до правильного значения.
5. **Чтобы сохранить и выйти:** Нажмите кнопку СТАРТ/ОК.
6. **Чтобы отменить изменения:** Нажмите кнопку СТОП/СБРОС.



Прерывание работы

Нажмите кнопку СТОП/СБРОС, чтобы прервать работу. Дисплей продолжает показывать время обратного отсчета. Чтобы возобновить работу духовки, закройте дверцу и нажмите кнопку СТАРТ/ОК.



Отмена ошибок

Если духовка не готовит, нажмите кнопку СТОП/СБРОС, чтобы очистить дисплей. Если духовка готовит, нажмите кнопку СТОП/СБРОС дважды, чтобы остановить работу и очистить дисплей.

стиль 1 Режим приготовления вручную

Экраны приготовления вручную

ВВОД ДЛЯ ПРИГОТОВЛЕНИЯ ВРУЧНУЮ

Появляется, когда оператор вводит значения для приготовления вручную. Активное редактируемое поле выделяется красным цветом.

Чтобы перейти к редактируемым полям: Нажимайте кнопки ВВЕРХ/ВНИЗ (▲▼).

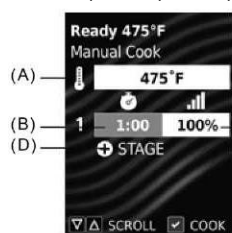

ВВОД ДЛЯ ПРИГОТОВЛЕНИЯ ВРУЧНУЮ

Используется 1 этап приготовления. Поле «Время приготовления для этапа 1» выделено/доступно для редактирования.

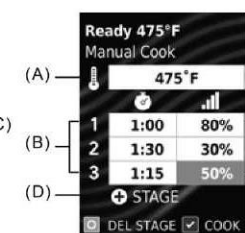

ВВОД ДЛЯ ПРИГОТОВЛЕНИЯ ВРУЧНУЮ

Используется 3 этапа приготовления. Поле «Время уровня мощности для этапа 3» выделено/доступно для редактирования.

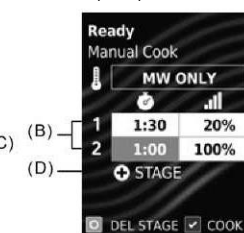

ВВОД ДЛЯ ПРИГОТОВЛЕНИЯ ВРУЧНУЮ

В режиме «Только микроволны»**. Используется 2 этапа приготовления. Поле «Время приготовления для этапа 2» выделено/доступно для редактирования.

Редактируемые поля

«Приготовление вручную»:
(A) **ТЕМПЕРАТУРА ДУХОВКИ****
95° ...250°C (200° ... 475°F). По умолчанию используется температура предварительного нагрева духовки.

(B) ВРЕМЯ ПРИГОТОВЛЕНИЯ (НА ЭТАП)

Суммарное общее время приготовления не может превышать 20:00.

(C) УРОВЕНЬ МОЩНОСТИ МИКРОВОЛН, % (НА ЭТАП)

Процент мощности микроволн от 0 до 100 % с шагом 10 % (кнопка «0» = 0 %, кнопка «1» = 10 %, кнопка «2» = 20 % и т. д.)

Для уровня мощности 100 % дважды нажмите любую цифровую кнопку.

(D) ДОБАВИТЬ ЭТАП

Можно ввести до четырех этапов.



Приготовление вручную

Позволяет оператору подогревать пищу, не меняя предустановленных кнопок рецептов.

Примечание. Перед комбинированным или конвекционным приготовлением духовка необходимо предварительно разогреть.

Находясь на экране READY (ГОТОВО) или DOOR OPEN (ДВЕРЦА ОТКРЫТА):

- Откройте дверцу духовки, поместите в нее пищу и закройте дверцу.
 - Появится экран READY (ГОТОВО).
- Нажмите кнопку МЕНЮ (≡).
 - В ответ на приглашение введите ПИН-код и нажмите кнопку СТАРТ/ОК.
 - Появится экран МЕНЮ.
- Нажмите кнопку цифры «3», чтобы получить доступ к режиму «Ручное приготовление».
 - Появится экран MANUAL COOK ENTRY (ВВОД РУЧНОГО ПРИГОТОВЛЕНИЯ).
- Чтобы перейти к редактируемым полям: Нажимайте кнопки ВВЕРХ/ВНИЗ (▲▼).
 - Активное редактируемое поле выделяется красным цветом.
 - Редактируемые поля:
 - Температура духовки**
 - Время приготовления (на этап)
 - Уровень мощности микроволн, % (на этап)
 - Добавить этап
- Нажмите кнопки цифр, чтобы ввести нужные значения для каждого поля.
- Чтобы добавить дополнительные этапы приготовления: Нажимайте кнопку ВНИЗ (▼), пока не будет выделено «+ STAGE» (Добавить этап).
 - Появится новая строка полей «Cook Time» (Время приготовления) и «%MW Power Level» (Уровень мощности микроволн, %).
 - Повторите шаги 4-6 для каждого дополнительного этапа.
- Нажмите кнопку СТАРТ/ОК, чтобы начать приготовление пищи.
 - Духовка работает, а дисплей ведет обратный отсчет времени приготовления.
- В конце цикла приготовления духовка подает звуковой сигнал. Внутренняя часть духовки и посуда для приготовления будут горячими. Осторожно достаньте продукты из духовки.

** Если включен режим «Только микроволны», значение «Oven Temperature» (Температура духовки) будет выглядеть как «MW ONLY» (ТОЛЬКО МИКРОВОЛНЫ) и не будет редактируемым полем. См. подробности на стр. 16.

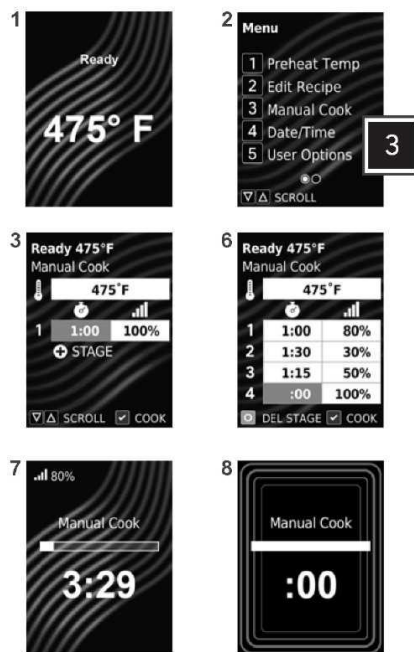

СТИЛЬ 1 Работа с кнопками предустановленных рецептов

Работа с кнопками предустановленных рецептов

В памяти духовки может храниться от 10 до 100 рецептов. Чтобы приготовить по заданному рецепту, нажмите кнопку цифры. Духовка начнет нагреваться автоматически.

Примечание. Перед комбинированным или конвекционным приготовлением духовка необходимо предварительно разогреть.

Находясь на экране READY (ГОТОВО) или DOOR OPEN (ДВЕРЦА ОТКРЫТА):

1. Откройте дверцу духовки, поместите в нее пищу и закройте дверцу.
 - Отображается экран READY (ГОТОВО).
2. Нажмите нужную кнопку (кнопки) цифры:
 - **Приготовление, используя кнопку одной цифры:** Нажмите одну кнопку (0-9).
 - **Приготовление, используя кнопки двух цифр:** Нажмите по порядку две кнопки для ввода двузначного номера нужного рецепта (00-99).
 - **Папки:** Нажмите одну кнопку, чтобы открыть папку (0-9), а затем кнопку для выбора нужного рецепта (0-9).

Примечание. Чтобы изменить параметры цифрового ввода, см. раздел «Параметры пользователя» в этом руководстве.

3. Духовка работает, идет обратный отсчет времени.

- На дисплее отображается название рецепта и идет обратный отсчет времени приготовления.
- Если требуется дополнительное время приготовления, нажмите кнопки предварительной настройки до или после завершения цикла приготовления.

4. В конце цикла приготовления духовка подает звуковой сигнал. Внутренняя часть духовки и посуда для приготовления будут горячими. Осторожно достаньте продукты из духовки.



Работа с кнопками предустановленных рецептов с подсказкой количества (некоторые модели)

Позволяет оператору выбрать кнопку предустановленного рецепта для пункта меню, а затем указать количество продуктов, которые необходимо нагреть (1-9).

1. Нажмите нужную кнопку (кнопки) цифры.
 - Появляется экран ENTER QUANTITY (ВВЕДИТЕ КОЛИЧЕСТВО).
2. Введите желаемое количество, используя кнопки 1-9.
 - На дисплее отображается название рецепта и идет обратный отсчет времени приготовления.
 - Количество отображается перед названием рецепта. (X1, X2, X3 и т. д.)

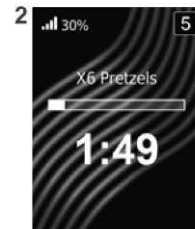
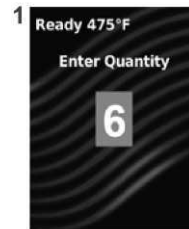

По вопросам гарантии, ремонта и технического обслуживания данного оборудования обращайтесь в ООО «СЦ Трапеза» т. 8-495-956-3663.
125167 г. Москва ул. Красноармейская, дом 11, кор.2
<http://www.sc.trapeza.ru>

стиль 1 Экраны редактирования рецептов

Экраны списка редактирования рецептов

Указывает, что духовка переходит в режим «Редактировать рецепт». Оператор может нажимать кнопки, чтобы открывать рецепты и/или папки.
Примечание. Экраны могут зависеть от параметра «Digit Entry» (Ввод цифр) в «Параметрах пользователя».

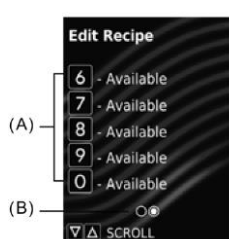

СПИСОК РЕЦЕПТОВ ДЛЯ РЕДАКТИРОВАНИЯ
Ввод одной цифры.
Показана страница 2 из 2.

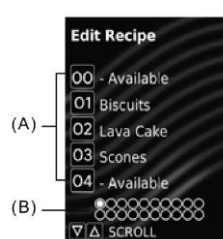

СПИСОК РЕЦЕПТОВ ДЛЯ РЕДАКТИРОВАНИЯ
Ввод двух цифр.
Показана страница 1 из 20.

(A) МЕСТОНАХОЖДЕНИЕ РЕЦЕПТОВ/ПАПОК

Цифры представляют запрограммированные рецепты и доступные ячейки памяти. Неиспользуемые места помечены как «- Available» (Доступно). Оператор может нажимать кнопки для просмотра и редактирования местонахождений.

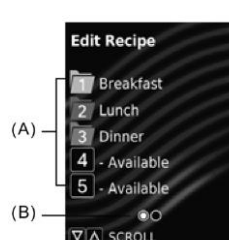

СПИСОК РЕЦЕПТОВ ДЛЯ РЕДАКТИРОВАНИЯ
Цифровой ввод папок.
Верхний уровень.
Показана страница 1 из 2.

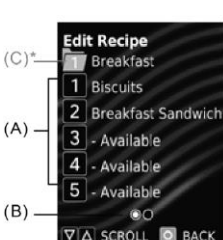

СПИСОК РЕЦЕПТОВ ДЛЯ РЕДАКТИРОВАНИЯ
Цифровой ввод папок.
Открыта папка 1.
Показано содержимое папки 1. Показана страница 1 из 2.

(B) НЕСКОЛЬКО СТРАНИЦ

Значки радиокнопок показывают номер страницы. Для прокрутки страниц оператор может нажимать кнопки ВВЕРХ/ВНИЗ (▲▼).

(C) МЕСТОНАХОЖДЕНИЕ РОДИТЕЛЬСКОЙ ПАПКИ

Если открыть папку, отображается содержимое выбранной папки. Положение родительской папки отображается над первым рецептом на каждой странице.

Экраны ввода для редактирования рецептов

Отображаются, когда открыт рецепт или папка. Сохраненное местоположение показывается числом в верхнем правом углу экрана. Активное редактируемое поле выделяется красным цветом. Для перехода к редактируемым полям нажимайте кнопки ВВЕРХ/ВНИЗ (▲▼).

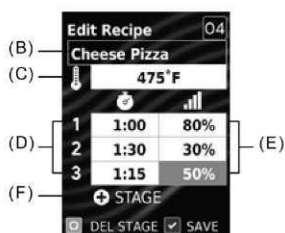

ВВОД ДЛЯ РЕДАКТИРОВАНИЯ РЕЦЕПТА

Ввод двух цифр. Показано положение рецепта «04». Поле «Время уровня мощности для этапа 3» выделено/доступно для редактирования.

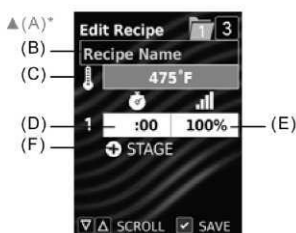

ВВОД ДЛЯ РЕДАКТИРОВАНИЯ РЕЦЕПТА

Цифровой ввод папок. Показано положение рецепта «3» в папке «1». Поле «Температура духовки» выделено/доступно для редактирования.

Редактируемые поля «Ввод для редактирования рецепта»:

- (A) **СОЗДАТЬ ПАПКУ/ ИМЯ ПАПКИ***
Подробности см. в разделе «Режим редактирования рецепта: папки» на стр. 15.
- (B) **НАЗВАНИЕ РЕЦЕПТА**
См. раздел «Экраны изменения имени».
- (C) **ТЕМПЕРАТУРА ДУХОВКИ**
95° ... 250°C (200° ... 475°F). По умолчанию используется температура предварительного нагрева духовки.
- (D) **ВРЕМЯ ПРИГОТОВЛЕНИЯ (НА ЭТАП)**
Суммарное общее время приготовления не может превышать 20:00.
- (E) **УРОВЕНЬ МОЩНОСТИ МИКРОВОЛН, % (НА ЭТАП)**
Процент мощности микроволн от 0 до 100 % с шагом 10 % (кнопка «0» = 0 %, кнопка «1» = 10 %, кнопка «2» = 20 % и т. д.)
Для уровня мощности 100 % дважды нажмите любую цифровую кнопку.
- (F) **ДОБАВИТЬ ЭТАП**
Можно ввести до четырех этапов.

* Функции «Создать папку» и «Имя папки» доступны, только если включены «User Options>Digit Entry>Folders» (Параметры пользователя>Цифровой ввод>Папки) и расположение находится на верхнем уровне (0-9) списка редактирования рецептов. См. подробности на стр. 15.

Экраны редактирования имени

Отображается при редактировании названия рецепта или имени папки*. Для ввода имени оператор может нажимать кнопки цифр. Чтобы циклически перебирать доступные символы: Нажмите ту же кнопку в течение 1 секунды.



РЕДАКТИРОВАТЬ НАЗВАНИЕ РЕЦЕПТА

Ввод двух цифр. Показано положение рецепта «04».



РЕДАКТИРОВАТЬ ИМЯ ПАПКИ*

Цифровой ввод папок. Показано положение рецепта «1».

Функции кнопок «Редактировать имя»

КНОПКА	ОПИСАНИЕ	ТЕКСТОВАЯ ФУНКЦИЯ
1	NUM	1234567890
2	SYM	.,!?'@/~#@\$%&'*~+
3	ABCD	ABCDabcd
4	EFGH	EFGHefgh
5	IJKL	IJKLijkl
6	MNOP	MNOPmnop
7	QRST	QRSTqrst
8	UVW	UVWuvw
9	XYZ	XYZxyz
0		(пробел)
СТАРТ	OK	(сохранить и выйти)
СТОП	<	(стереть влево)

стиль 1 Режим редактирования рецепта



2

Редактирование или создание

новых рецептов

Позволяет оператору редактировать или создавать новые предустановленные рецепты/папки для индивидуального приготовления. Духовка можно запрограммировать для хранения в памяти от 10 до 100 рецептов.

1. Нажмите кнопку МЕНЮ (≡).
 - В ответ на приглашение введите ПИН-код и нажмите кнопку СТАРТ/ОК.
 - Появится экран МЕНЮ.
 2. Нажмите кнопку цифры «2», чтобы получить доступ к режиму «Редактировать рецепт».
 - Появляется экран «EDIT RECIPE LIST» (СПИСОК РЕЖИМОВ ДЛЯ РЕДАКТИРОВАНИЯ) со списком предустановленных рецептов, папок и/или доступных местоположений.
 - Для прокрутки страниц рецептов: Нажимайте кнопки ВВЕРХ/ВНИЗ (▲▼).
 3. Нажмите кнопки цифр, чтобы открыть нужный рецепт/папку.
 - Появится экран «EDIT RECIPE ENTRY» (РЕДАКТИРОВАТЬ ЗАПИСЬ РЕЦЕПТА).
 4. Чтобы перейти к редактируемым полям: Нажимайте кнопки ВВЕРХ/ВНИЗ (▲▼).
 - Активное редактируемое поле выделяется красным цветом.
 - Редактируемые поля:
 - «Make Folder» (Создать папку) и «Folder Name»* (Имя папки)
 - «Название рецепта» (Recipe Name)
 - Температура духовки**
 - Время приготовления (на этап)
 - Уровень мощности микроволн, % (на этап)
 - Добавить этап
 5. Нажмите кнопки цифр, чтобы ввести нужные значения для каждого поля.
 6. Чтобы добавить дополнительные этапы приготовления: Нажимайте кнопку ВНИЗ (▼), пока не будет выделено «+ STAGE» (Добавить этап).
 - Появится новая строка полей «Cook Time» (Время приготовления) и «%MW Power Level» (Уровень мощности микроволн, %).
 - Повторите шаги 4-6 для каждого дополнительного этапа.
 7. Чтобы сохранить и выйти: Нажмите кнопку СТАРТ/ОК.
 8. Чтобы отменить изменения: Нажмите кнопку СТОП/СБРОС.
- * Функции «Создать папку» и «Имя папки» доступны, только если включены «User Options>Digit Entry>Folders» (Параметры пользователя>Цифровой ввод>Папки) и расположение находится на верхнем уровне (0-9) списка редактирования рецептов. См. подробности на стр. 15.
- ** Если включен режим «Только микроволны», значение «Oven Temperature» (Температура духовки) будет выглядеть как «MW ONLY» (ТОЛЬКО МИКРОВОЛНЫ) и не будет редактируемым полем. Подробнее см. в разделе «Режим Только-микроволны» на стр. 16.



По умолчанию



В режиме «Только микроволны»**.

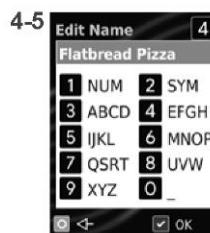

РЕДАКТИРОВАТЬ НАЗВАНИЕ РЕЦЕПТА



Этап 1, Время приготовления

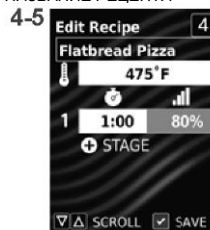

Этап 1, Мощность микроволн, :%:



Этап 2, Время приготовления

Редактирование или создание новых рецептов с подсказкой количества (некоторые модели)

Время и настройки приготовления можно задать для каждого рецепта в количествах 1-9. Чтобы отредактировать настройки определенного рецепта/количества:

1. Выполните шаги 1-3 в разделе «Редактируйте или создавайте новые рецепты».
 - Появляется экран «ENTER QUANTITY» (ВВЕДИТЕ КОЛИЧЕСТВО).
2. Введите желаемое количество, используя кнопки 1-9.
 - Появится экран «EDIT RECIPE ENTRY» (РЕДАКТИРОВАТЬ ЗАПИСЬ РЕЦЕПТА).
 - Количество отображается перед названием рецепта. (X1, X2, X3 и т. д.)
3. Выполните шаги 4-7 в разделе «Редактируйте или создавайте новые рецепты».

стиль 1 Режим редактирования рецепта: папки

Позволяет оператору организовывать рецепты в папки. Папки могут располагаться только на верхнем уровне (0-9) СПИСКА РЕДАКТИРОВАНИЯ РЕЦЕПТОВ. Папки внутри папок создавать нельзя. **Примечание.** Папки должны быть сначала включены в меню *User Options>Digit Entry>Folders* (Параметры пользователя>Цифровой ввод>Папки).

Навигация по существующим папкам

На экране «EDIT RECIPE LIST» (СПИСОК РЕДАКТИРОВАНИЯ РЕЦЕПТОВ)

- **Чтобы открыть папку:** Нажмите кнопку цифры, чтобы открыть нужную папку.
- **Чтобы выйти из папки:** Нажмите кнопку СТОП/СБРОС.

Создание новых папок

1. Нажмите кнопку МЕНЮ (≡).
2. Нажмите кнопку цифры «2», чтобы получить доступ к режиму «Редактировать рецепт».
 - Появится экран «EDIT RECIPE LIST» (СПИСОК РЕЦЕПТОВ ДЛЯ РЕДАКТИРОВАНИЯ).
 - Для прокрутки страниц рецептов: Нажимайте кнопки ВВЕРХ/ВНИЗ (▲▼).
3. Нажмите кнопку цифры, чтобы открыть нужный рецепт/папку.
 - Появится экран «EDIT RECIPE ENTRY» (РЕДАКТИРОВАТЬ ЗАПИСЬ РЕЦЕПТА).
4. Нажмите клавишу ВВЕРХ (▲), чтобы перейти к полю «Recipe Name» (Название рецепта).
 - Появится экран «EDIT RECIPE NAME» (РЕДАКТИРОВАТЬ НАЗВАНИЕ РЕЦЕПТА).
5. **Чтобы создать папку:** Нажмите кнопку ВВЕРХ (▲) для доступа к экрану «MAKE FOLDER» (СОЗДАТЬ ПАПКУ).
 - Появится экран «MAKE FOLDER» (СОЗДАТЬ ПАПКУ).
 - Нажмите кнопку СТАРТ/ОК, чтобы создать папку.
 - Появится экран «EDIT FOLDER NAME» (РЕДАКТИРОВАТЬ ИМЯ ПАПКИ).
6. **Чтобы ввести имя папки:** Нажимайте кнопки цифр, чтобы ввести имя папки.
7. **Чтобы сохранить папку:** Нажмите кнопку СТАРТ/ОК.
 - Папка теперь будет видна на экране «EDIT RECIPE LIST» (СПИСОК РЕЦЕПТОВ ДЛЯ РЕДАКТИРОВАНИЯ).

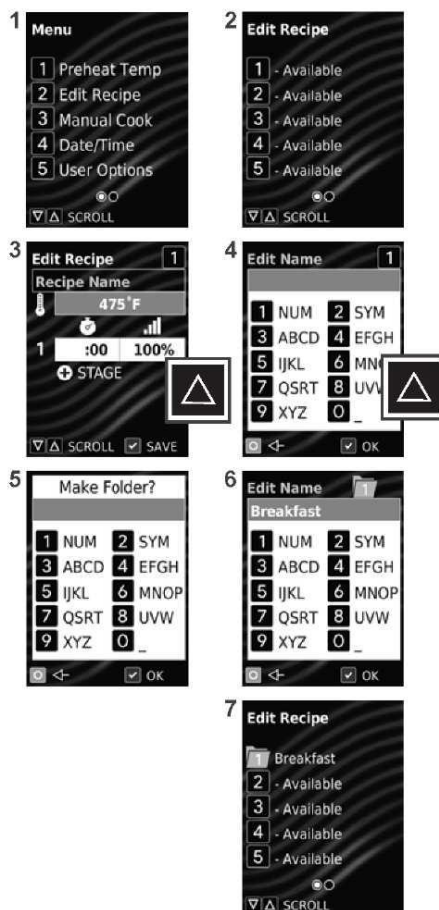

Редактирование или создание новых рецептов в папках

1. Выполните шаги 1-2 в приведенном выше разделе «Создавайте новые папки».
2. Нажмите кнопку цифры, чтобы открыть местонахождение нужной папки.
 - Появляется экран «EDIT RECIPE LIST» (СПИСОК РЕЦЕПТОВ ДЛЯ РЕДАКТИРОВАНИЯ) с содержимым выбранной папки. Положение родительской папки отображается над первым рецептом на каждой странице.
 - Для прокрутки страниц рецептов: Нажимайте кнопки ВВЕРХ/ВНИЗ (▲▼).
3. Нажмите кнопку цифры, чтобы открыть нужное местоположение рецепта внутри папки.
 - Появляется экран «EDIT RECIPE ENTRY» (РЕДАКТИРОВАТЬ ЗАПИСЬ РЕЦЕПТА), а расположение родительской папки отображается слева от текущего расположения рецепта.
4. Чтобы создать рецепт: Выполните шаги 4-7 в разделе «Редактируйте или создавайте новые рецепты» на стр. 14.

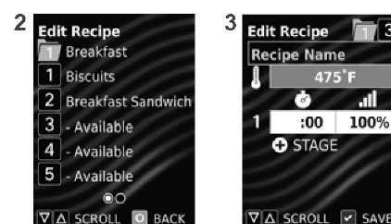

Редактирование имени папки

На экране «EDIT RECIPE LIST» (СПИСОК РЕДАКТИРОВАНИЯ РЕЦЕПТОВ)

1. Нажмите и удерживайте кнопку цифры соответствующей папки.
 - Появится экран «EDIT FOLDER NAME» (РЕДАКТИРОВАТЬ ИМЯ ПАПКИ).
2. Нажимайте кнопки цифр, чтобы изменить имя папки.
3. Чтобы сохранить изменения и выйти из папки: Нажмите кнопку СТАРТ/ОК.

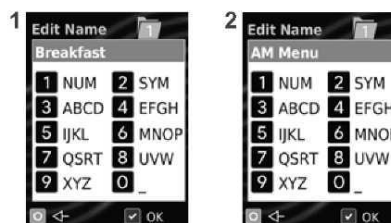

Удаление папки

Внимание. Удаление папки делает ее содержимое недоступным. На экране «EDIT RECIPE LIST» (СПИСОК РЕДАКТИРОВАНИЯ РЕЦЕПТОВ)

1. Нажмите и удерживайте кнопку цифры соответствующей папки.
 - Появится экран «EDIT FOLDER NAME» (РЕДАКТИРОВАТЬ ИМЯ ПАПКИ).
2. Нажмите кнопку ВВЕРХ (▲).
 - Появляется экран «DELETE FOLDER» (УДАЛИТЬ ПАПКУ).
3. Чтобы удалить папку: Нажмите кнопку СТАРТ/ОК.
4. Нажмите кнопку СТАРТ/ОК еще раз, чтобы выйти из экрана «EDIT RECIPE LIST» (СПИСОК РЕДАКТИРОВАНИЯ РЕЦЕПТОВ).
5. Чтобы сохранить изменения и выйти: Нажмите кнопку СТАРТ/ОК.

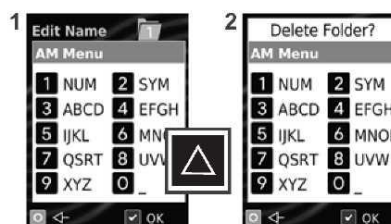

стиль 1 Режим «Только-микроволны»

Режим «Только микроволны» позволяет оператору отключить мощность конвекции и готовить, используя только энергию микроволн.



Вход в режим

«Только-микроволны»

Духовка должна остыть, прежде чем можно будет включить режим «Только-микроволны».

1. Нажмите кнопку включения/выключения питания (⏻), чтобы запустить остывание духовки.
 - Появится экран охлаждения, отображаемый, пока температура духовки не опустится ниже 95°C (200°F).
 - После остывания появится экран «STANDBY» (РЕЖИМ ОЖИДАНИЯ).
2. Нажмите кнопку МЕНЮ (≡).
 - В ответ на приглашение введите ПИН-код и нажмите кнопку СТАРТ/ОК.
 - Появится экран МЕНЮ.
3. Нажмите кнопку ВНИЗ (▼), чтобы прокрутить ко второй странице МЕНЮ.
4. Нажмите кнопку цифры «3», чтобы активировать режим «Только-микроволны».
 - Теперь духовка будет работать в режиме «Только микроволны».
 - Пункт «Enter MW Only» (Только микроволны) на экране МЕНЮ изменится на «Exit MW Only» (Выйти из режима Только-микроволны).
5. Для выхода из МЕНЮ: Нажмите кнопку СТОП/СБРОС.
 - Появляется экран «READY: MW ONLY» (ГОТОВО: ТОЛЬКО МИКРОВОЛНЫ).



Выход из режима «Только-микроволны»

Нажмите кнопку включения/выключения питания (⏻), чтобы выйти из режима «Только микроволны» и начать предварительный нагрев духовки. Появляется экран «WARMING UP» (НАГРЕВ). Как только духовка достигнет указанной температуры предварительного нагрева, появится экран «READY» (ГОТОВНОСТЬ).

Ручное приготовление в режиме

«Только-микроволны»

1. Сначала духовка необходимо переключить в режим «Только-микроволны». См. «Вход в режим «Только-микроволны»».
2. Выполните действия, описанные в разделе «Приготовление вручную» на стр. 11.
 - Значение «Oven Temperature» (Температура духовки) будет выглядеть как «MW ONLY» (ТОЛЬКО МИКРОВОЛНЫ) и не будет редактируемым полем.

Использование кнопок предустановленных рецептов в режиме «Только-микроволны»

Эта духовка может хранить в памяти до 10 предустановленных рецептов «Только-микроволны».

1. Сначала духовка необходимо переключить в режим «Только-микроволны». См. «Вход в режим «Только-микроволны»».
2. Выполните действия, описанные в разделе «Работа с кнопками предустановленных рецептов» на стр. 12.

Редактирование рецепта в режиме

«Только-микроволны»

Эта духовка может хранить в своей памяти до 10 предустановленных рецептов «Только-микроволны».

1. Сначала духовка необходимо переключить в режим «Только-микроволны». См. «Вход в режим «Только-микроволны»».
2. Выполните шаги, приведенные в разделе «Редактируйте или создавайте новые рецепты» на стр. 14.
 - Значение «Oven Temperature» (Температура духовки) будет выглядеть как «MW ONLY» (ТОЛЬКО МИКРОВОЛНЫ) и не будет редактируемым полем.

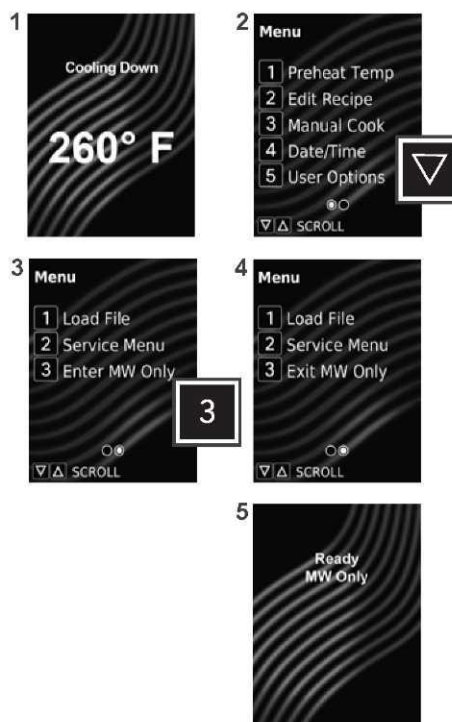

СТИЛЬ 1 USB-накопитель



Импорт меню с USB-накопителя

Примечание. Для файла меню должен использоваться формат XML. Файл меню должен быть сохранен в корневом каталоге накопителя и не может находиться ни в каких вложенных папках.

1. Откройте защитную крышку порта USB. Вставьте USB-накопитель в USB-порт.
2. Нажмите кнопку МЕНЮ (=).
 - В ответ на приглашение введите ПИН-код и нажмите кнопку СТАРТ/ОК.
 - Появится экран МЕНЮ.
3. Нажмите кнопку ВНИЗ (▼), чтобы прокрутить ко второй странице МЕНЮ.
4. Нажмите кнопку цифры «1», чтобы получить доступ к функции «Загрузить файл».
 - Появляется экран «LOAD FILE» (ЗАГРУЗИТЬ ФАЙЛ) со списком XML-файлов в корневом каталоге накопителя и пунктом «Export to USB» (Экспорт на USB).
 - Если накопитель содержит более 4 файлов рецептов: Нажимайте клавиши ВВЕРХ/ВНИЗ (▲▼) для прокрутки страниц файлов.
5. Чтобы загрузить файл: Нажмите кнопку соответствующей цифры.
 - Если загрузка прошла успешно: Появится сообщение «Loaded OK» (Загрузка прошла успешно). Настройки и пункты меню будут загружены в духовку.
 - Если загрузка не удалась: появится сообщение «Error Loading» (Ошибка загрузки).
6. Для выхода нажмите кнопку СТОП/СБРОС. Извлеките USB-накопитель.

УСТРАНЕНИЕ НЕПОЛАДОК:

USB-накопитель необходимо вставить до выбора функции «Загрузить файл».

- Нажмите кнопку СТОП/СБРОС для выхода из экрана «LOAD FILE» (ЗАГРУЗИТЬ ФАЙЛ). Вставьте накопитель и повторите попытку переноса.
 - Если ошибка сохраняется: Откройте USB-накопитель на компьютере и убедитесь, что файл меню использует формат XML и сохранен в корневом каталоге накопителя. Повторите передачу.
 - Если ошибка сохраняется: Отключите духовку от розетки и включите ее в розетку. Повторите передачу.

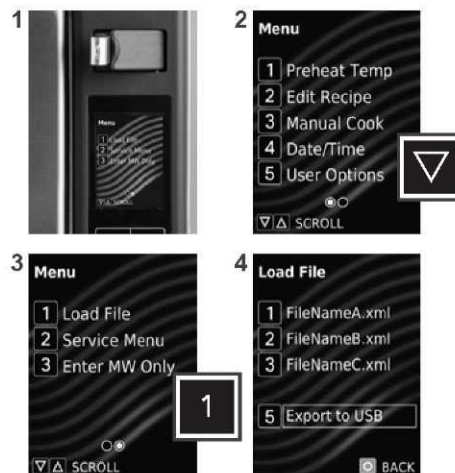

Экспорт меню на

USB-накопитель

1. Откройте защитную крышку порта USB. Вставьте USB-накопитель в USB-порт.
2. Нажмите кнопку МЕНЮ (=).
 - В ответ на приглашение введите ПИН-код и нажмите кнопку СТАРТ/ОК.
 - Появится экран МЕНЮ.
3. Нажмите кнопку ВНИЗ (▼), чтобы прокрутить ко второй странице МЕНЮ.
4. Нажмите кнопку цифры «1», чтобы получить доступ к функции «Загрузить файл».
 - Появляется экран «LOAD FILE» (ЗАГРУЗИТЬ ФАЙЛ) со списком XML-файлов в корневом каталоге накопителя и пунктом «Export to USB» (Экспорт на USB).
5. Нажмите кнопку цифры «5», чтобы получить доступ к пункту «Export to USB» (Экспорт на USB). Духовка начнет экспортировать данные на USB-накопитель.
 - Если экспорт прошел успешно: Появится сообщение «Export OK» (Экспорт прошел успешно). На USB-накопитель будут выгружены Настройки, пункты меню и данные об использовании духовки.
 - Если экспорт не удался: Появится сообщение «Export Failed» (Экспорт не удался).
6. Для выхода нажмите кнопку СТОП/СБРОС. Извлеките USB-накопитель.

УСТРАНЕНИЕ НЕПОЛАДОК:

USB-накопитель необходимо вставить до выбора функции «Экспорт на USB-накопитель».

- Вставьте накопитель и повторите попытку переноса.



ПРИЛОЖЕНИЕ ДЛЯ ПРОГРАММИРОВАНИЯ

ACP

Для более крупных и более сложных меню может быть удобнее создавать и редактировать меню с помощью приложения программирования ACP. Подробные инструкции см. на странице: www.acpsolutions.com/oven-programming/

ОТКРЫТЬ МЕНЮ В ПРИЛОЖЕНИИ ПРОГРАММИРОВАНИЯ ACP

Примечание. Дополнительные сведения см. в онлайн-руководстве пользователя приложения для программирования ACP.

1. Вставьте USB-накопитель в USB-порт компьютера.
2. Откройте приложение для программирования ACP.
3. Выберите «File» (Файл), затем «Open» (Открыть). Перейдите на USB-накопитель. Выберите и откройте файл меню (формат XML).

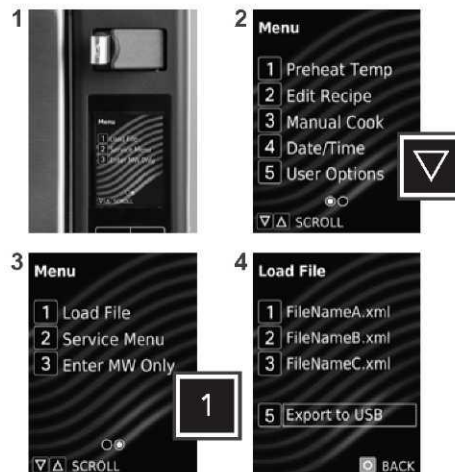

Обновление микропрограммы

Примечание. Файлы микропрограммы должны быть загружены на USB-накопитель. Они должны быть сохранены в корневом каталоге накопителя и не могут находиться во вложенных папках.

1. Откройте защитную крышку порта USB. Вставьте USB-накопитель в USB-порт.
2. Нажмите кнопку МЕНЮ (=).
3. Нажмите кнопку ВНИЗ (▼), чтобы прокрутить ко второй странице МЕНЮ.
4. Нажмите цифру «2» на клавиатуре, чтобы войти в «Service Menu» (Меню обслуживания).
 - Появится запрос ПИН-кода.
5. Нажмите кнопки 1-3-5-7-9, чтобы войти в «SERVICE MENU» (МЕНЮ ОБСЛУЖИВАНИЯ).
6. Нажмите и удерживайте кнопку «7» в течение 3 секунд, чтобы начать обновление микропрограммы.

УСТРАНЕНИЕ НЕПОЛАДОК:

Если микропрограмма не загружается: Нажмите и удерживайте кнопку СТОП/СБРОС при подключении к духовке.

стиль 1 Пользовательские параметры

Есть несколько параметров, которые можно изменить, чтобы настроить работу духовки. Эти параметры показаны ниже. **Заводская настройка выделена жирным шрифтом.**



5

Доступ к пользовательским параметрам и их изменение

изменение

- Нажмите кнопку МЕНЮ (≡).
 - В ответ на приглашение введите ПИН-код и нажмите кнопку СТАРТ/ОК.
 - Появится экран МЕНЮ.
- Нажмите кнопку «5», чтобы получить доступ к функции «Параметры пользователя».
 - Появится экран USER OPTIONS (ПАРАМЕТРЫ ПОЛЬЗОВАТЕЛЯ) со списком настраиваемых параметров.
 - Для прокрутки страниц значений: Нажимайте кнопки ВВЕРХ/ВНИЗ (▲▼).
- Чтобы получить доступ к возможному варианту значения: Нажмите кнопку соответствующей цифры.
 - Текущий выбранный параметр выделен красным цветом.
- Чтобы изменить значение: Нажмите кнопку соответствующей цифры.
 - Вновь выбранный параметр выделяется красным цветом.
- Чтобы **сохранить изменения**: КНОПКА СТАРТ/ОК
- Для **выхода**: Нажмите кнопку СТОП/СБРОС.

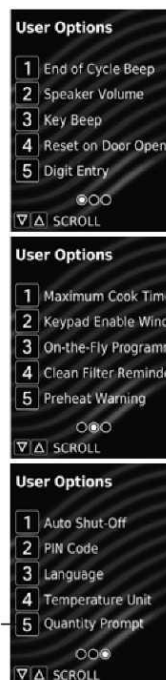

СТАНДАРТНЫЕ ЗНАЧЕНИЯ ПО УМОЛЧАНИЮ ДЛЯ МОДЕЛИ (ЗАВОДСКИЕ НАСТРОЙКИ ВЫДЕЛены ЖИРНЫМ ШРИФТОМ)

Заводские настройки могут различаться в зависимости от модели

ПАРАМЕТР	ОТБРАЖАЕМЫЕ ВАРИАНТЫ	ОПИСАНИЕ.
End of Cycle Beep (Конец цикла звукового сигнала)	3 Seconds (3 секунды) Continuous (Непрерывный) Burst (Пачка)	3-секундный непрерывный звуковой сигнал Непрерывный звуковой сигнал, пока дверца не будет открыта 5 звуковых сигналов, пока дверь дверца будет открыта
Speaker Volume (Громкость динамика)	Off (Выкл.) Low (Низкая) Medium (Средняя) High (Высокая)	Отключает громкость Устанавливает низкий уровень громкости Устанавливает средний уровень громкости Устанавливает высокий уровень громкости
Key Beep (Звуковой сигнал кнопки)	Off (Выкл.) On (Вкл.)	Отключает звуковой сигнал при нажатии кнопки Включает звуковой сигнал при нажатии кнопки
Reset on Door Open (Сброс при открытии дверцы)	End Cook Cycle (Завершить цикл приготовления) Pause Cook Cycle (Приостановить цикл приготовления)	Отменяет обратный отсчет времени нагрева после открытия дверцы во время цикла. Позволяет духовке возобновить обратный отсчет времени нагрева после открытия дверцы во время цикла.
Digit Entry (Цифровой ввод)	Single Digit (Одна цифра) Double Digit (Две цифры) Folders (Папки)	Позволяет использовать 10 (0-9) заранее запрограммированных рецептов. Позволяет использовать 100 (00-99) заранее запрограммированных рецептов. Позволяет использовать 10 папок (0-9), каждая из которых может содержать 10 предварительно запрограммированных рецептов.
Maximum Cook Time (Максимальное время приготовления)	10 minutes (10 минут) 20 minutes (20 минут)	Позволяет использовать нагрев в течение 10 минут Позволяет использовать нагрев в течение 20 минут
Keypad Enable Window (Окно доступности кнопок)	15 seconds (15 секунд) 30 seconds (30 секунды) 1 minute (1 минута) 2 minutes (2 минуты)	Через 15 секунд после открытия дверцы духовки клавиатура отключается Через 30 секунд после открытия дверцы духовки клавиатура отключается Через 1 минуту после открытия дверцы духовки клавиатура отключается Через 2 минуты после открытия дверцы духовки клавиатура отключается
On-the-Fly Programming (Программирование «на лету»)	Off (Выкл.) On (Вкл.)	Отключает нажатие любых дополнительных кнопок во время цикла приготовления Разрешает нажимать дополнительные кнопки для добавления или изменения времени в середине цикла приготовления.
Clean Filter Reminder (Напоминание об очистке фильтра)	Off (Выкл.) Every 7 Days (Каждые 7 дней) Every 30 Days (Каждые 30 дней) Every 90 Days (Каждые 90 дней)	Духовка не будет выводить сообщение «Clean Filter Message» (Очистить фильтр). Духовка будет выводить сообщение «Clean Filter Message» (Очистить фильтр) каждые 7 дней. Духовка будет выводить сообщение «Clean Filter Message» (Очистить фильтр) каждые 30 дней. Духовка будет выводить сообщение «Clean Filter Message» (Очистить фильтр) каждые 90 дней.
Preheat Warning (Предупреждение о предварительном нагреве)	Enabled (Включено) Disabled (Отключено)	Если температура рецепта не соответствует температуре духовки, духовка выведет предупреждающее сообщение. Духовка не будет выводить предупреждающее сообщение о температуре
Auto Shut-Off (Автоматическое отключение)	Never (Никогда) 2 Hours (2 часа) 4 Hours (4 часа) 8 Hours (8 часов)	Духовка не отключается автоматически Через 2 часа бездействия духовка автоматически выключается. Через 4 часа бездействия духовка автоматически выключается. Через 8 часа бездействия духовка автоматически выключается.
PIN Code (ПИН-код)	Off (Выкл.) On (Вкл.) Set PIN Code (Установить ПИН-код)	Для доступа к меню или параметрам пользователя ПИН-код не требуется Для доступа к меню или параметрам пользователя требуется ПИН-код Требуется ПИН-код. Создайте новый ПИН-код из 4 цифр
Language (Язык)	Китайский (мандарин), датский, голландский, английский , филиппинский, французский, немецкий, греческий, итальянский, японский, корейский, норвежский, польский, португальский, румынский, русский, испанский, шведский, украинский, вьетнамский	
Единицы температуры	Fahrenheit (по Фаренгейту) Celsius (по Цельсию)	Температура отображается в °F для моделей с частотой 60 Гц Температура отображается в °C для моделей с частотой 50 Гц
Quantity Prompt** (Подсказка количества)	On (Вкл.) Off (Выкл.)	При выборе предустановленного рецепта запрашивает у пользователя множитель количества порций (1-9). Позволяет пользователю готовить отдельные порции

** Доступно только для некоторых моделей. (Появляется только в меню параметров пользователя (User Options), если включена соответствующая заводская настройка)