

CE

Руководство пользователя

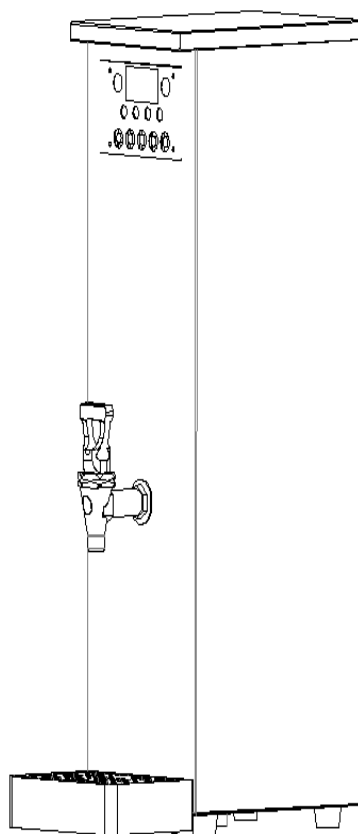

Кипятильник ступенчатого нагрева с микрокомпьютерным блоком управления



Благодарим за приобретение нашей продукции. Во избежание каких-либо нарушений, прежде чем приступить к эксплуатации изделия, просим внимательно ознакомиться с настоящим руководством. В инструкциях содержатся сведения о характеристиках изделия, а также о порядке монтажа и эксплуатации оборудования. Принять меры, чтобы настоящее руководство всегда находилось рядом с изделием на случай необходимости получения справочной информации.

Предлагаемые модели:

**IWB-5L, IWB-10L , IWB-10SW , IWB-10SC ,
IWB-20L IWB-20SW, IWB-30L , IWB-30B**

Условия эксплуатации:

Источник водоснабжения: Городская сеть водоснабжения или иной источник подачи питьевой воды, водородный показатель рН – между 6,5 ~ 8,5

Давление воды на входе: 0,2 ~ 0,6 МПа (расход \geq 4 л/мин)

Температура воды на входе: 0 ~ 40 °С

Входное напряжение: ~220-240В \pm 10%

Влажность: 10 ~ 60% (без конденсата)

Температура окружающей среды: 0 ~ 40 °С

Содержание

I. Правила техники безопасности

II. Габаритные размеры

III. Описание индикаторного табло

IV. Принцип работы

V. Порядок установки

VI. Порядок эксплуатации

VII. Периодический контроль

VIII. Техническое обслуживание

IX. Технические характеристики

X. Коды ошибок и диагностика неисправностей

XI. Принципиальная электрическая схема

I. Правила техники безопасности



Меры предосторожности:

1. Убедиться, что источник питания отвечает требованиям, регламентируемым соответствующими электротехническими стандартами. Проверить соответствие параметров сети электроснабжения характеристикам оборудования.
2. Убедиться, что давление воды на входе не выходит за пределы диапазона 0,2 – 0,6 МПа (расход ≥ 4 л/мин). Если давление ниже этого диапазона, обратиться к специалистам коммунального водоснабжения. Если давление выше указанного диапазона, проверить водопроводную арматуру на входе.
3. **Запрещается** вносить какие-либо изменения в конструкцию изделия; для замены следует использовать только оригинальные запасные части.
4. Не устанавливать устройство рядом с линией газоснабжения, а также рядом с горючими и взрывоопасными предметами.
5. Убедиться, что поверхность оборудования не входит в контакт с горючими и взрывоопасными предметами; принять меры пожарной безопасности. В случае размещения рядом с другим оборудованием кипятильник должен располагаться на расстоянии, минимум, 50 см от другого оборудования.
6. Проверить целостность соединения с заземляющим проводом. Демонтаж кипятильника может производиться только в соответствии с указаниями в руководстве.
7. Во избежание ожогов не прикасаться руками к водопроводным кранам.
8. Кипятильник предназначен для эксплуатации внутри помещения. Не устанавливать оборудование на открытом воздухе.
9. **Запрещается** использовать поврежденный силовой кабель для соединения с источником питания. Перед началом пользования кипятильником проверить герметичность соединений.
10. Прежде чем приступать к ремонту или к техническому обслуживанию, отключить источники электроснабжения и водоснабжения.
11. Во избежание повреждений из-за утечки тока на других устройствах зацепление заземляющего провода параллельно с этими устройствами не

допускается.

12. Проверить целостность соединения силиконовой трубки с выпускным патрубком; в случае засорения или перекручивания трубки выпуск пара производиться не будет, что приведет к повышению давления в емкости.
13. В случае превышения уровня водяного давления на входе, либо если показания прибора превышают норму, следует установить клапан с электромагнитным управлением.
14. К установке и техническому обслуживанию кипятильника допускается только квалифицированный электрик.
15. Качество воды должно соответствовать требованиям руководства. В случае недостаточной очистки воды следует установить водяной фильтр.

Внимание:

1. Силиконовая трубка, устанавливаемая на выпускном патрубке, обеспечивает защиту на случай переполнения емкости.
2. Не подпускать к кипятильнику детей и не оставлять их без присмотра во избежание травм или ожогов.
3. Кипятильник должен заполняться водой только из линии городского водоснабжения; запрещается бросать в вводу чайные листья заварки.
4. Принять меры для защиты оборудования от воздействия прямых солнечных лучей, в противном случае перегрев корпуса может быть причиной нарушения работы электронной схемы управления, что может сопровождаться серьезными повреждениями. Уровень влажности должен поддерживаться в пределах 10~60%, а температура окружающей среды - в пределах 0~40 °С.
5. Во избежание замерзания, температура воды на входе должна поддерживаться на уровне выше 0 °С. В случае необходимости использования устройства в условиях с низкой температурой просим обращаться за консультациями к производителю. В случае замерзания емкости, необходимо проверить целостность оборудования и заменить поврежденные детали.
6. **Запрещается** использовать агрессивные жидкости, включая абразивные

моющие средства для очистки корпуса кипятильника.

7. В случае если кипятильник не использовался на протяжении длительного времени, перед включением следует, в первую очередь, слить из емкости всю воду и очистить внутренние поверхности. После этого проверить целостность рабочих узлов.
8. В случае перебоя подачи воды дальнейшая работа кипятильника не допускается. При возобновлении подачи воды, слить всю воду и очистить внутренние поверхности.
9. **Запрещается** погружать кипятильник в воду или промывать водой панель управления.
10. В целях сохранения эффективности работы кипятильника следует периодически очищать от накипи внутренние поверхности емкости, а также датчики температуры.
11. Своевременная очистка от накипи нагревательного элемента позволяет продлить его сроку службы и предотвратить преждевременный выход из строя.

II. Габаритные размеры

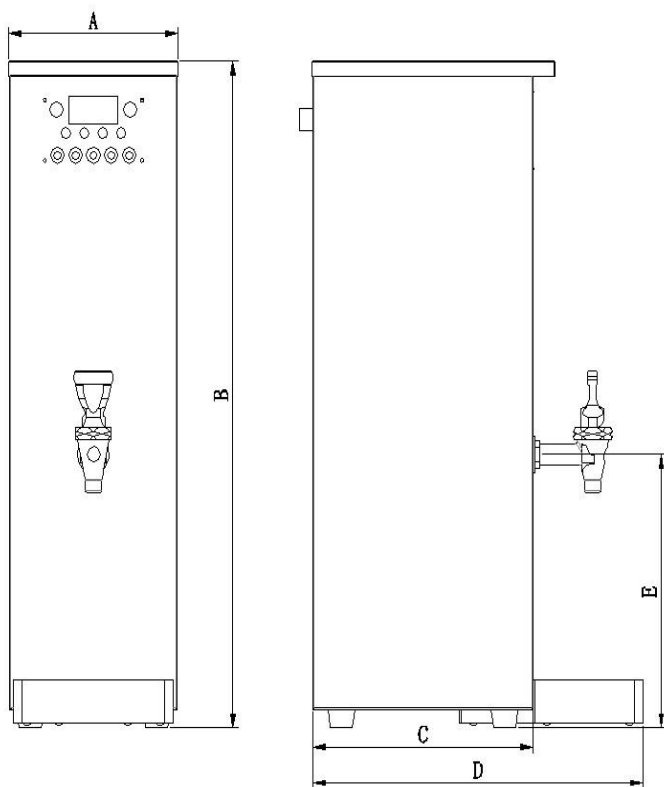

МОДЕЛЬ	A (мм)	B (мм)	C (мм)	D (мм)	E (мм)
IWB-5L	180	420	240	360	230
IWB-10L	190	630	240	360	300
KW-10SB	190	630	240	360	300
KW-10SC	190	630	240	360	300
IWB-20L	190	690	280	400	320
IWB-30L	190	740	340	460	350
KW-30SB	190	740	340	460	350

III. Описание индикаторного табло

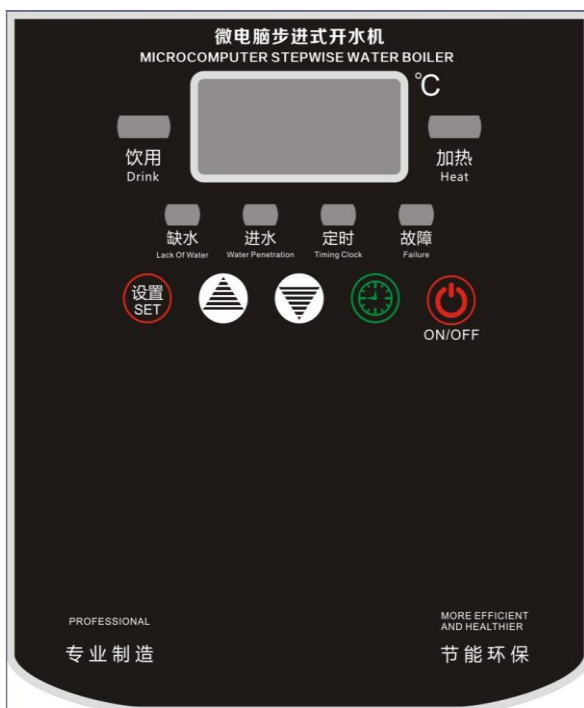

1. Выключатель питания (кнопка) Включение подачи питания на плату (на дисплей выводится сигнал ELL и данные температуры).
2. Кнопка установки времени.
3. Кнопка установки параметров.
4. Кнопки  и  - для перехода на другие параметры.
5. **Желтая лампа** индикатора указывает на рабочий режим устройства и на включение нагревающего элемента. Если лампа не горит, то это указывает на отключение нагревательного элемента.
6. **Красная лампа** индикатора указывает на отсутствие воды в емкости, при этом, кипятильник начинает автоматически заполняться водой, после чего лампа индикатора гаснет.

7. **Зеленая лампа** индикатора указывает на включение электромагнитного клапана для заполнения емкости водой. После заполнения емкости клапан отключается, и лампа индикатора гаснет.
8. Функция таймера – зеленая лампа индикатора указывает на функцию работы таймера. После завершения установки лампа индикатора гаснет, при этом, все заданные параметры сохраняются в устройстве памяти.
9. Ошибка – в случае сбоя работы кипятильника загорается красная лампа индикатора, а на экран дисплея выводится сообщение “Er”. При получении сообщения об ошибке следует остановить работу кипятильника и проверить оборудование на наличие неисправности.
10. Кипяченая вода – зеленая лампа индикатора указывает на то, что вода нагрелась до заданной температуры и может считаться пригодной для питья. Если зеленый индикатор гаснет, то это означает, что вода еще не готова для питья.
11. Для активации режима кнопка включения питания и кнопка таймера должны удерживаться в нажатом состоянии в течение двух секунд.

Внимание:

1. Если кипятильник не нагревается, на экран дисплея выводятся текущие данные температуры; если кипятильник заполняется в первый раз, либо если емкость не заполнена, на экран выводится сообщение “ELL”.
2. В случае сбоя поступления воды (больше 45 минут) на экран дисплея

выводится сообщение



3. В случае сбоя работы нагревателя (т.е. продолжительность нагрева превышает 35 минут, но температура, по-прежнему, ниже 60 °C) на экран

дисплея выводится сообщение



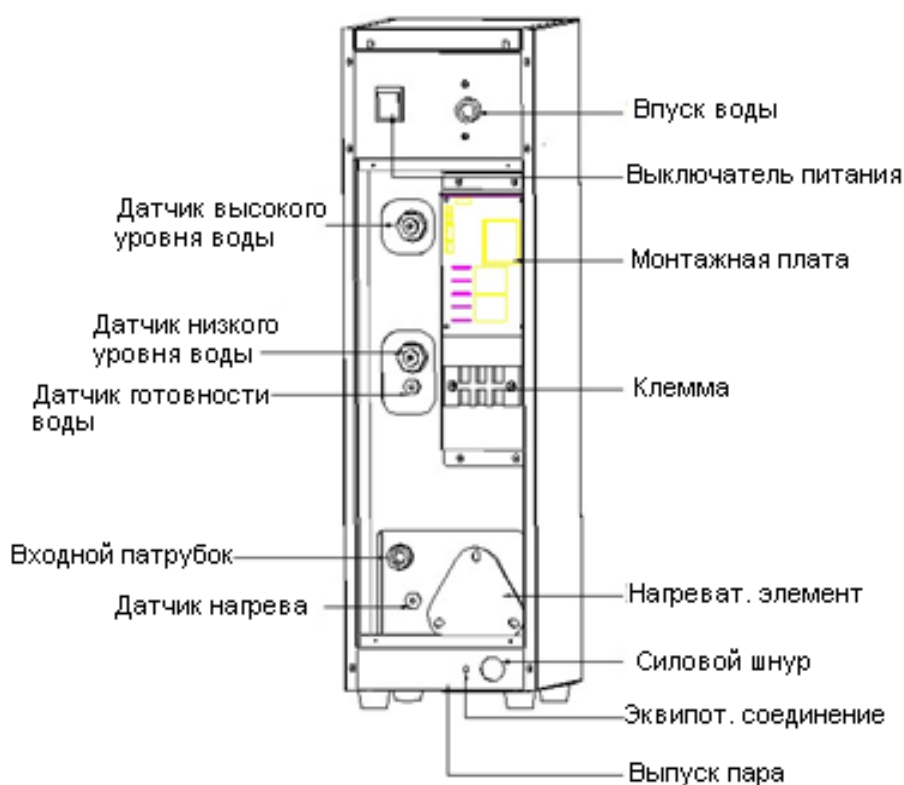
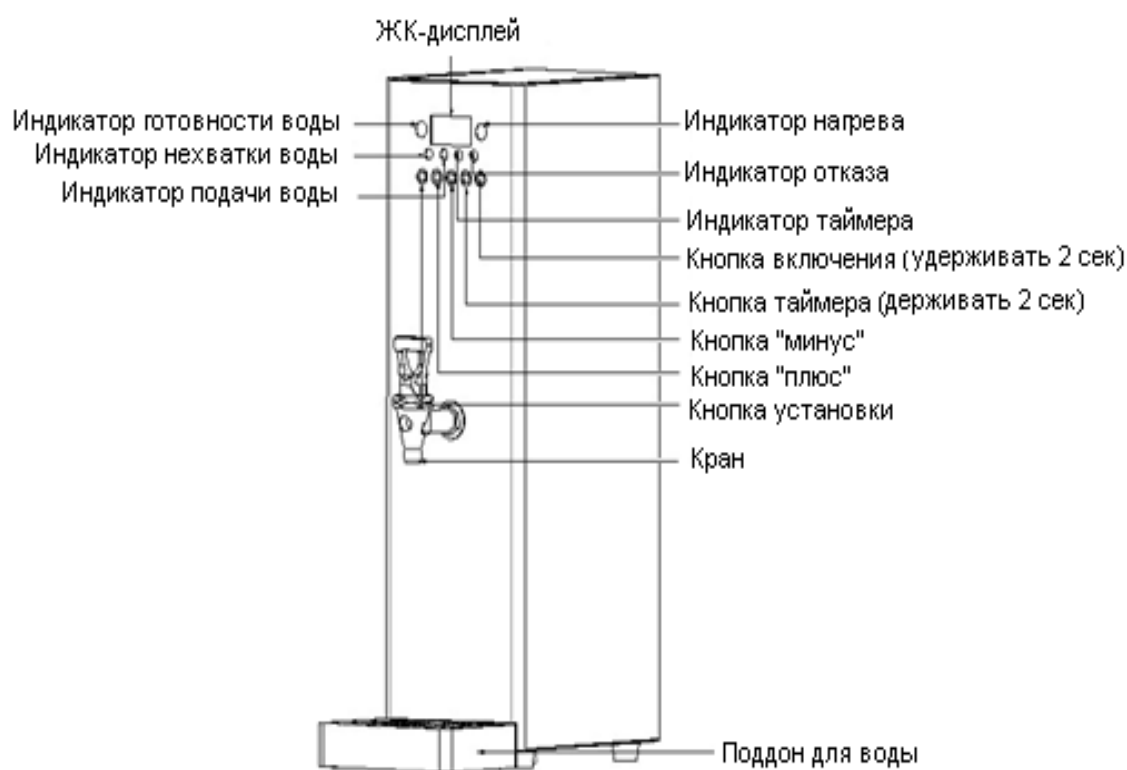

IV. Принцип работы

Кипятильник работает по принципу ступенчатого нагрева воды. Электроды в каждой ступени и термистор посылают сигнал на микрокомпьютер, который, обрабатывая сигналы, активирует нагревательный элемент и электромагнитный клапан, тем самым регулируя температуру и объем подачи воды. Таким образом, вода, нагретая на одном уровне, закипает. Затем нагревается следующий уровень, в результате чего формируется ступенчатый цикл нагрева. Такая технология позволяет избавиться от повторного нагрева воды, повысить производительность и сократить время, затрачиваемое на кипение воды.

- На экран ЖК-дисплея выводятся данные текущей температуры и рабочего состояния оборудования.
- Монтажная плата отвечает за контроль температуры и объема подачи воды, а также поддерживает воду в нагретом состоянии на протяжении длительного периода времени.
- В автоматическом режиме обеспечивается полный цикл кипячения, после которого вода может считаться безопасной и пригодной для питья.
- При отсутствии воды в емкости или при резком повышении уровня температуры срабатывает аварийный сигнал.
- Сбой в работе регистрируется монтажной платой в автоматическом режиме.
- Верхняя крышка очень проста в исполнении и не создает помех при периодической очистке емкости.
- Задняя панель кипятильника легко открывается; кипятильник удобен в обслуживании, поскольку на замену всех деталей затрачивается всего 15 минут.
- Так как корпус полностью выполнен из нержавеющей стали, он легко очищается и имеет достаточно презентабельный вид.

V. Порядок установки

1. К установке оборудования допускается только квалифицированный электрик. Прежде чем приступить к установке оборудования, следует проверить его комплектность, ознакомиться с руководством и убедиться в наличии гарантийного талона и сертификата. Эти документы потребуются в случае гарантийного ремонта.
2. Кипятильник должен устанавливаться на твердую и ровную поверхность в помещении, оборудованном средствами вентиляции. Убедиться, что

температура окружающей среды поддерживается на уровне ниже 40 °С при относительной влажности меньше 85%. Проверить работоспособность сливного трубопровода и принять меры для защиты от воздействия горючих или агрессивных газов и жидкостей.

3. Убедиться, что система водоснабжения отвечает требованиям государственных санитарных норм. Если твердость воды превышает 300 мг/л или после нагрева формируется избыточный объем накипи, следует установить водяной фильтр, который поможет избежать ошибок в работе монтажной платы. В случае сильного запаха хлора установить на выпуске водяной фильтр с активированным углем, в противном случае при кипении хлор будет оседать на верхней крышке, и вызывать коррозию.
4. Устанавливая новый водопровод с водяным краном, убедитесь, что устанавливаемое оборудование отвечает санитарным нормам, регламентирующим безопасность питьевой воды. Также проверить трубопровод на отсутствие посторонних запахов, которые могут влиять на качество кипяченой воды. Давление воды должно поддерживаться в пределах 0,2 – 0,6 МПа (расход ≥ 4 л/мин). Если давление поднимается выше 0,6 МПа, установить добавочный редукционный клапан. Перед установкой убедиться в отсутствии мусора в новом трубопроводе, который может повлиять на работу электромагнитного клапана.
5. Кипятильник должен подключаться к отдельному источнику питания. Также предусматривается установка автоматического выключателя для защиты от утечки тока (выключатель должен срабатывать при утечке до 30 мА).
6. Настоящее изделие относится устройствам типа “Г”. Провод, имеющий желто-зеленую изоляцию, предназначен для соединения с заземляющим устройством в соответствии с действующими государственными нормами электротехнической безопасности.

Внимание: присоединение заземляющего провода к водопроводу или газопроводу запрещается.



VI. Порядок эксплуатации

1. Прежде чем приступать к эксплуатации оборудования, проверить его установку на соответствие принятым требованиям. После этого открыть водопроводный кран и проверить герметичность всех соединений.

2. Подать питание на кипятильник, нажав выключатель на задней панели оборудования. Затем нажать кнопку выключателя на экране дисплея. На экране загорится индикатор “ELL”, указывающий на активацию функции защиты на случай отсутствия воды в емкости. После этого откроется электромагнитный клапан для подачи воды в емкость. Для отключения дисплея нажать кнопку выключателя и удерживать ее в течение 5 секунд (кипятильник выйдет из рабочего режима, но останется включенным).
3. Желтая лампа индикатора указывает на то, что кипятильник работает в режим нагрева. При погасшей лампе нагрев не выполняется. Если нагреватель включается в первый раз, мы рекомендуем открыть краны, прогнать оборудование через один или два цикла и убедиться, что впускные и выпускные патрубки трубопровода работают без нарушений.
4. После того как погаснет желтая лампа индикатора, загорается зеленая лампа (кипяченая вода), подтверждающая окончание одного цикла быстрого нагрева. До того как емкость будет полностью заполнена, загораются желтая и зеленая лампы индикаторов, и кофеварка автоматически выполняет цикл «подача и нагрев воды». Если во время выполнения этого цикла горит только зеленая лампа, а на дисплее отображается температура 100 °С, то это значит, что вода вскипела и достигла своего пригодного для питья состояния.
5. Пар собирается, охлаждается и выводится через выпускной патрубок, располагаемый в днище кипятильника. Перед началом работы установить поддон, поставляемый в составе с кипятильником.

6. Настройка оборудования:

- 1) Для выключения кофеварки и последующей установки данных нажать, долго удерживая, кнопку выключателя (Switch).
- 2) Выключив кофеварку, нажать, удерживая в течение 3 секунд, кнопку установки (Set) для вывода на экран дисплея данных. Затем кнопками «плюс» и «минус» задать требуемые данные и нажать кнопку установки (Set) для выхода и автоматического сохранения введенных данных.
- 3) Display code representative function:

	Нагревательный элемент (40 °С~99 °С), по умолчанию: 95 °С
	Температура питьевой воды (40 °С~98 °С), по умолчанию: 93 °С

НУ	Температура в обратном трубопроводе (1 °С~30 °С), по умолчанию: 2 °С
НoП	Включение таймера – (0~23) часов
ПoП	Включение таймера – (0~59) минут
НoF	Выключение таймера – (0~23) часов
ПoF	Выключение таймера – (0~59) минут
Нt	Текущее время – часы
Пt	Текущее время – минуты
St	Текущее время – секунды

Примечание:

- Параметры температур нагревательного элемента, питьевой воды, а также температуры в обратном трубопроводе устанавливаются по умолчанию на заводе-изготовителе. При необходимости пользователь может вносить изменения.
- Функция включения таймера задает время, когда кипятильник запускается в рабочий режим.
- Функция выключения таймера задает время, когда кипятильник выходит из рабочего режима.
- Установить текущее время в соответствии с действующим местным временем.

7. Предварительная установка по умолчанию:

- 1) Температура: зеленая лампа индикатора (кипяченая вода) загорается, когда температура воды доходит до уровня 93 °С (максимум 100 °С). В этом случае температура на выпуске будет составлять 93~100 °С. Данные выходной температуры воды одновременно выводятся на экран дисплея.

2) Высота над уровнем моря: для обеспечения эффективной работы оборудования владелец должен обратиться за консультациями к региональному агенту. Для настройки оборудования можно воспользоваться переключателем “Plateau area heating mode” (режим нагрева в условиях плоскогорья) на монтажной плате.

8. Таймер:

1) Кипятильник остается в выключенном режиме. Установить текущее время согласно действующему местному времени. Порядок установки: (1) нажать кнопку установки (Set) для переключения на временные опции (час/минута/секунда); (2) нажав кнопку «плюс» или «минус», установить требуемое время и выйти из режима установки, сохранив данные; (3) повторить операцию для установки других данных.

2) Установка функции включения таймера во время работы оборудования. Порядок установки: (1) нажать кнопку установки (Set) для переключения на временные опции (час/минута/секунда); (2) нажав кнопку «плюс» или «минус», установить требуемое время и выйти из режима установки, сохранив данные; (3) повторить операцию для установки других данных.

3) Установка функции выключения таймера во время работы оборудования.. Порядок установки: (1) нажать кнопку установки (Set) для переключения на временные опции (час/минута/секунда); (2) нажав кнопку «плюс» или «минус», установить требуемое время и выйти из режима установки, сохранив данные; (3) повторить операцию для установки других данных.

4) После выполнения вышеупомянутых трех операций нажать кнопку установки (Set) для выхода из рабочего режима. Нажать кнопку выключателя, удерживая ее в течение 2 секунд. Кипятильник запустится в работу. Затем нажать кнопку таймера. Загорится индикатор таймера, указывающий на активацию функции.

VII. Периодический осмотр

Наименование	Содержание работ	Периодичность
Соединение	Проверка плотности соединения пробки и проверка силового кабеля на перегрев.	Ежедневно

Сливной патрубок	Проверка выпускного патрубка на отсутствие засоров	Ежемесячно
Емкость кипятильника	Минимум, один раз в полгода следует проверять рабочее состояние емкости и поверхности оборудования, включая контроль на наличие накипи. Проверить рабочее состояние датчиков температуры и нагревательного элемента. Проверить плотность затяжки сливной пробки.	Ежесезонно

VIII. Техническое обслуживание

1. Оборудование подлежит периодическому осмотру. При выводе оборудования из эксплуатации перед длительным простоем, например, выходные дни или праздники, следует слить всю воду. Это позволит избежать повреждения составных частей и продлить срок службы оборудования.
2. Во избежание формирования накипи и преждевременного износа обратить особое внимание на своевременность очистки датчиков температуры и нагревательного элемента. Для очистки следует использовать доступные в продаже моющие средства, которые подбираются в зависимости от обстоятельств. Рекомендуется, выполнять очистку один раз в сезон.
3. После очистки или технического обслуживания открыть верхнюю крышку емкости для проверки целостности и плотности посадки кольцевого уплотнения. Установить обратно крышку и запустить в работу кипятильник, прогнав его через один или два цикла, для проверки герметичности и рабочего состояния оборудования.
4. Принять меры для периодического отвода жидкости через сливной патрубок на заднем корпусе кипятильника. Работы по техническому обслуживанию должны выполняться только после отключения линий водоснабжения и электроснабжения. Отключив оборудование, подождать одну минуту для охлаждения воды, после чего слить воду из емкости. Запрещается во время очистки пользоваться тяжелыми или острыми металлическими предметами.
5. Если холодная вода, проходящая через перепускную трубку или кипятильник, не нагревается, следует немедленно вывести оборудование из

рабочего режима и проверить рабочее состояние электромагнитного клапана или нагревательного элемента. Очистить или, если необходимо, заменить указанные составные части.



6. Кипятильник имеет гидроизолирующее исполнение класса IPXO. Поэтому, очистка корпуса должна производиться только после отключения питания. После очистки протереть насухо корпус. Применение агрессивных моющих средств не допускается.
7. В случае повреждения силовой провод подлежит замене. Отключить источник питания и заменить провод. Для замены следует использовать жаропрочный и антикоррозионный силовой провод типа YZW. Применение других типов провода не допускается.

IX. Технические характеристики

Модель	Давление	Мощнос	Напряже	Частот	Емкост	Расход	Кран
IWB-5L	0,,2-0,6 МПа	2,5 кВт	220/240В	50/60Г	5 л	22л/ч	1
IWB-10L		2,5 кВт	220/240В		10 л	35 л/ч	1
KW-10SB		2,5 кВт	220/240В		10 л	35 л/ч	1
KW-10SC		2,5 кВт	220/240В		10 л	35 л/ч	1
IWB-20L		3 кВт	220/240		20 л	60 л/ч	1
IWB-30L		3 кВт	220/240В		30 л	90 л/ч	1
KW-30SB		3 кВт	220/240В		30 л	90 л/ч	1

X. Коды ошибок и диагностика неисправностей

Код	Неисправность	Способ устранения
	Не работает датчик температуры питьевой воды	Проверить прочность соединения
<i>Er H</i>	Не работает датчик давления нагревательного элемента	Удалить накипь и проверить прочность соединения
<i>Er I</i>	Нарушение подачи воды (вода заполняется больше 45 минут)	1. Проверить линию водоснабжения. 2. Проверить рабочее состояние

		электромагнитного клапана.
	Не нагревается вода	Заменить нагревательный элемент
	Утечка воды	<ol style="list-style-type: none"> 1. Проверить давление в линии водоснабжения. 2. Проверить рабочее состояние электромагнитного клапана и, если необходимо, заменить его. 3. Проверить плотность соединения датчиков температуры.
Указатель таймера мигает	В случае сбоя работы цепи заданные функции таймера отменяются.	Заменить панель дисплея или монтажную плату.

XI. Принципиальная электрическая схема

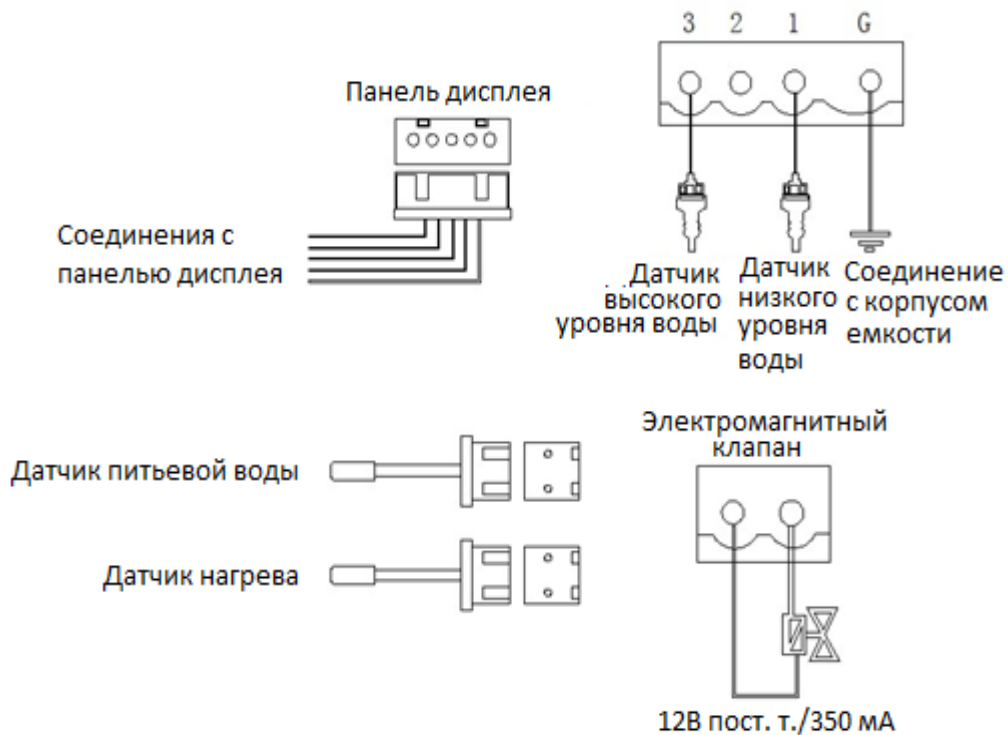



По вопросам гарантии, ремонта и технического обслуживания данного оборудования обращайтесь в ООО «СК Деловая Русь», 125167 г.Москва ул.Красноармейская, дом 11, корпус 2 т. 8-495-956-3663.

<http://www.sc.trapeza.ru>